

Ersatzteilübersicht WC-Unterputzspülkästen mit Betätigungsplatte F 200, B.v.o.

Übersicht Universal-Spülkasten zur Betätigung von oben, für Betätigungsplatten:  
Modelle F 200, F 201

**Modell F 200**  
Art.-Nr. 73.320.01..0000

**Modell F 201**



xx = Farbcode

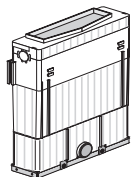

Art.-Nr. 322000 (850 mm) /  
95.A03.00..0001  
Art.-Nr. 322500 (1000 mm)  
Art.-Nr. 322003  
Art.-Nr. 324502

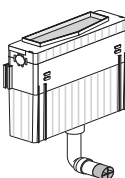

Art.-Nr. 302010 /  
90.A16.00..0001

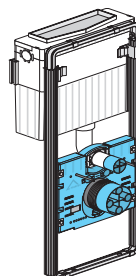

Art.-Nr. 352010  
Art.-Nr. 352111  
Art.-Nr. 354006  
Art.-Nr. 042720 /  
90.A18.00..0001

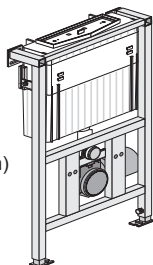

Art.-Nr. 319997 /  
90.A11.00..0001  
Art.-Nr. 322900  
Art.-Nr. 323500 (1000 mm)  
Art.-Nr. 323600 (850 mm)  
Art.-Nr. 323601 /  
95.A08.00..0001  
Art.-Nr. 326900  
Art.-Nr. 328800  
Art.-Nr. 471037.00 /  
PB.A47.10..3700

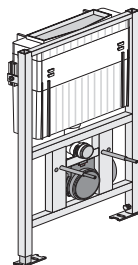

Art.-Nr. 300110 /  
90.A02.00..0001

## Ersatzteilübersicht WC-Unterputzspülkästen mit Betätigungsplatte F 200, B.v.o.

## Innenleben – Universal-Spülkasten zur Betätigung von oben

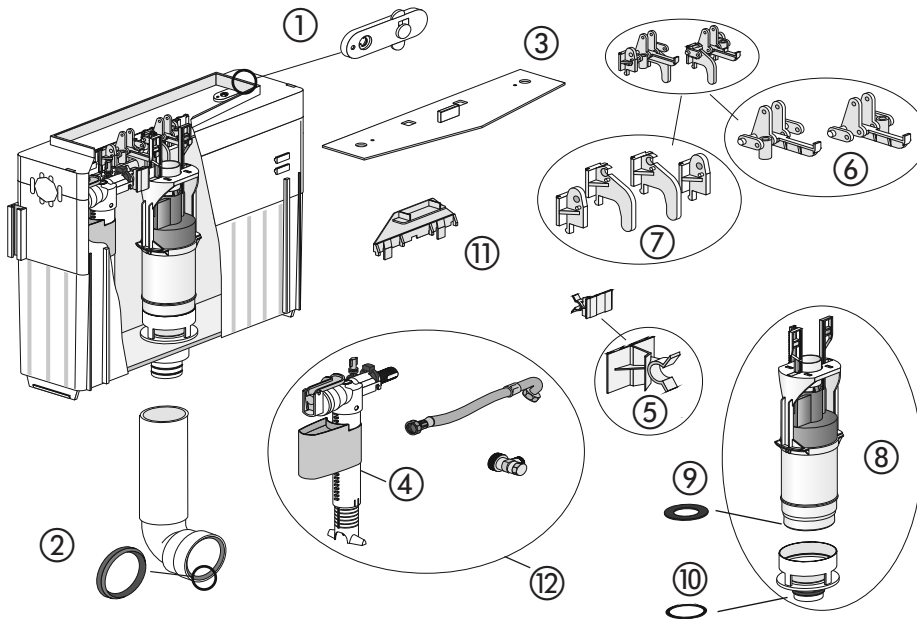

Nr.	Bezeichnung	Art.-Nr.	Unverb. Richtpreis/€
1	Befestigungslasche Bedienfeld (1 Set = 2 Stück)	73.280.00..0000	
2	Lippendichtung Spülrohr d 45	73.275.00..0000	
3	Bautenschutzdeckel	73.341.10..0000	
4	Hydraulisches Füllventil	73.204.00..0000	
5	Füllventilhalter B.v.o.	73.270.00..0000	
6	Betätigung für Ablaufarmatur <b>inklusive</b> Gewindehülse B.v.o. (1 Set = 2 Stück)	73.222.00..0000	
7	Befestigungsatz für Ablaufarmatur B.v.o. (1 Set = 2 Stück)	73.223.00..0000	
8	Ablaufarmatur mit Ventil Sitz inkl. Ablaufdichtung und Rollring	73.212.00..0000	
9	Ersatzablaufdichtung (da = 61 mm, di = 30 mm, s = 3 mm)	73.208.00..0000	
10	Ersatzrollring (36x4 mm)	73.277.00..0000	
11	Sicherungsleiste	73.341.08..0000	
12	Ersatz-Druckschlauch mit Rändelmutter inkl. Füllventil, Eckventil	73.215.05..0000	



## Ersatzteilübersicht WC-Unterputzspülkästen

## Spülrohrbogen

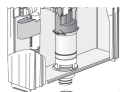

① ②

**Hinweis:**

Der Spülrohrbogen ist vor Ort auf die passende Länge zu kürzen.

Nr.	Art.-Nr.	Ausführung	VE1	Euro/ Stück
1	73.340.46..0000	Spülrohrbogen ab Bj. 11/2000	1	
2	73.275.00..0000	Lippendichtung Spülrohr d 45	1	

## Inliner



Mit dieser Reparaturmethode können Beschädigungen am Spülkastenkörper unabhängig davon, wodurch sie verursacht wurden, zeitnah und ohne Eingriff in die vorhandene Verfließung behoben werden.

bestehend aus:

- komplette Spülkasteninnenauskleidung (Inliner) inklusive Bodenventil und Rollring
- 2 Spannringe (1 x groß, 1 x klein)
- Ablaufarmatur mit gekürztem Überlauf
- 3 Aufkleber

Art.-Nr.	Ausführung	VE1	Euro/ Stück
73.212.10..0000	Inliner	1	
73.212.02..0000	Ablaufarmatur für Inliner	1	

## Modell F 200 – WC-Betätigungsplatte zur Betätigung von oben, 2-Mengen

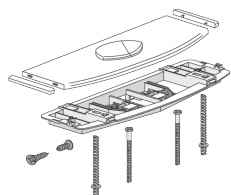

bestehend aus:

- Betätigungsplatte mit federgelagerten Tasten für 2-Mengen-Spültechnik
- Montagerahmen inklusive Abnehmsicherung
- Befestigungsmaterial

Art.-Nr.	Ausführung	VE1	Euro/ Set
73.320.01..0000	weiß-alpin, Glanzfarbe	1	

## Ersatzteilübersicht WC-Unterputzspülkästen mit Betätigungsplatte F 200, B.v.o.

## Zubehör für Modell F 200, F 201

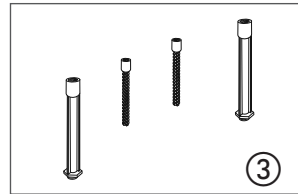
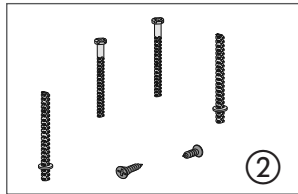
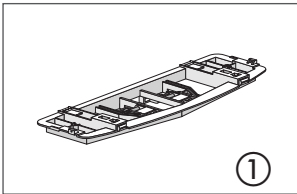

Nr.	Art.-Nr.	Ausführung	VE1	Euro/ Stück
1	73.340.11..0000	Montagerahmen	1	
2	73.340.06..0000	Betätigungs- und Befestigungsbolzen und Senkblechschrauben B.v.o. (1 Set = je 2 Stück)	1	
3	73.391.00..0000	Verlängerungsset (5 - 15 cm) für Modelle F 200, F 201	1	

## Ergänzende Ersatzteile



Art.-Nr.	Ausführung	VE1	Euro/ Stück
73.340.17..0000	Lippendichtung d 90 für Ablauf- / Anschlussbogen	1	



## Übersichten Betätigungsplatten

## Sortimentsübersicht und Maße

## Große Betätigungsplatten, Betätigung von vorne

[cm]

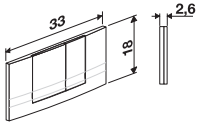

F 102

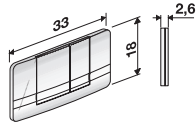

F 500

## Kleine Betätigungsplatten, Betätigung von vorne

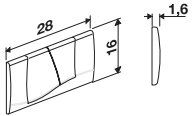

F 300

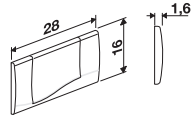

F 301

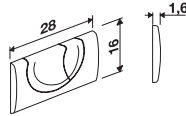

F 302

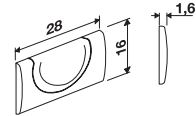

F 303

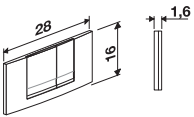

F 304

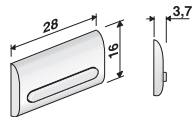

F 401

## Betätigungsplatten, Betätigung von oben

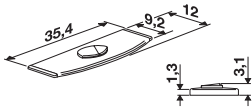

F 200

## Urinal-Betätigungsplatten, Handauslösung, IR-Auslösung 6 V bzw. 230 V

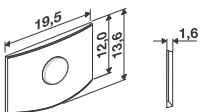

Art.-Nr. 73.361.01..0000

Handauslösung

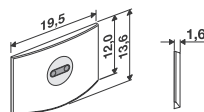

Art.-Nr. 73.371.01..0000

IR-Auslösung 6 V bzw. 230 V