

**PL** Instrukcja obsługi Strony 2

**RU** Инструкция по обслуживанию Стр. 22

**CS** Návod k obsluze strana 12

**AR** دليل الاستعمال صفحة ٣٢

**Spis treści**

Grupa docelowa	3
Używanie zgodne z przeznaczeniem	3
Objaśnienie symboli	3
Wskazówki bezpieczeństwa	3
Zasada działania	4
Obsługa	4
Pielęgnacja	4
Regulacja za pomocą pilota serwisowego DO-5.1 S	5
Regulacja ręczna	7
Usuwanie awarii	10
Części zamienne	11
Utylizacja	11

**Grupa docelowa**

Niniejszy dokument jest skierowany do użytkowników płytki sterującej do WC SANIT INEO SCOP.

**Używanie zgodne z przeznaczeniem**

Płytką sterująca SANIT INEO SCOP jest przeznaczona do uruchamiania spłukiwania w spłuczkiach podtynkowych Sanit.

**Objaśnienie symboli**

Wskazuje na możliwą niebezpieczną sytuację, której efektem mogą być lekkie lub średnie obrażenia ciała albo też szkody rzeczowe.



Zwraca uwagę na ważną informację.

**Wskazówki bezpieczeństwa**

- W przypadku pojawienia się oznak uszkodzenia lub usterki nie należy otwierać sterownika WC i podejmować próby samodzielnej naprawy, lecz wezwać specjalistę.
- Naprawy mogą być wykonywać tylko przez specjalistów z użyciem oryginalnych części zamiennych i akcesoriów.
- Nie podejmować żadnych modyfikacji ani dodatkowych instalacji w sterowniku WC.
- Administrator lub użytkownik mogą się zajmować obsługą i pielęgnacją tylko w takim stopniu, w jakim opisano to w niniejszej instrukcji obsługi

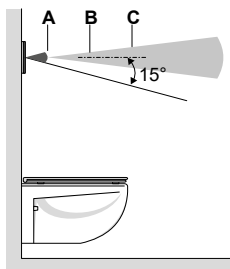

### Zasada działania

W płytce sterującej znajduje się cały szereg czujników na podczerwień. Czujniki te obejmują swym zasięgiem różne obszary detekcji. Odległości różnych obszarów detekcji nie są dokładnie zdefiniowane, bo zależy to od siły, z jaką światło podczerwone odbija się od danego przedmiotu (części garderoby, itp.). Wykrywanie obecności (C) obejmuje rozległy obszar.

Kiedy tylko ktoś przekroczy próg tego obszaru detekcji, płytka sterująca zaczyna się świecić sygnalizując w ten sposób gotowość sterownika WC do pracy.

Obszar detekcji wykrywania użytkownika (B) mierzy, czy użytkownik znajduje się przed sterownikiem WC w pozycji siedzącej czy stojącej. W obszarze tym nie mogą znajdować się jakiegokolwiek przedmioty (ściana, zasłanka, drzwi, itd.). W przypadku rozpoznania pozycji siedzącej użytkownika następuje dezaktywacja ręcznego uruchamiania spłukiwania. Zapobiega to niezamierzonemu uruchomieniu spłukiwania wskutek odchylenia się do tyłu podczas korzystania z toalety.

Kiedy jednak sięgnie się ręką w obszar detekcji do ręcznego uruchamiania spłukiwania (A), sterownik WC uruchomi mniejsze lub większe spłukiwanie. Ręczne uruchamianie spłukiwania jest możliwe dopiero, gdy osoba korzystająca z toalety znajdzie się w obszarze wykrywania obecności (C).

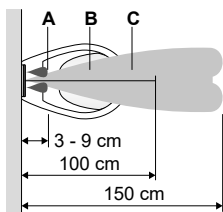

### Obsługa

Przy podchodzeniu do WC zaczynają się świecić oba przyciski na płytce sterującej.

Aby uruchomić spłukiwanie, dłoń musi się znaleźć w obszarze wyzwalania. Nie trzeba dotykać płytki sterującej. Obszar wyzwalania zaczyna się ok. 9 cm przed płytką sterującą.

- w celu uruchomienia większego spłukiwania, należy zbliżyć dłoń do lewego pola uruchamiającego
- mniejsze spłukiwanie uruchamia się zbliżając dłoń do prawego pola uruchamiającego

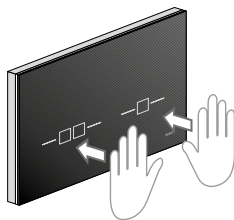

### Czyszczenie płytki sterującej

**Agresywne i szorujące środki czystości mogą uszkodzić powierzchnię. Nie używać środków czystości zawierających chlor i kwasy, ściernych ani żrących.**

- ▶ Płytkę sterującą czyścić łagodnymi środkami czystości i wodą
- ▶ Używać miękkiej ściereczki

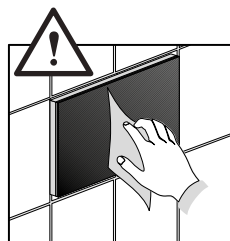

## Ustawianie

Ustawienia za pomocą dwukierunkowego pilota serwisowego DO-5.1 S

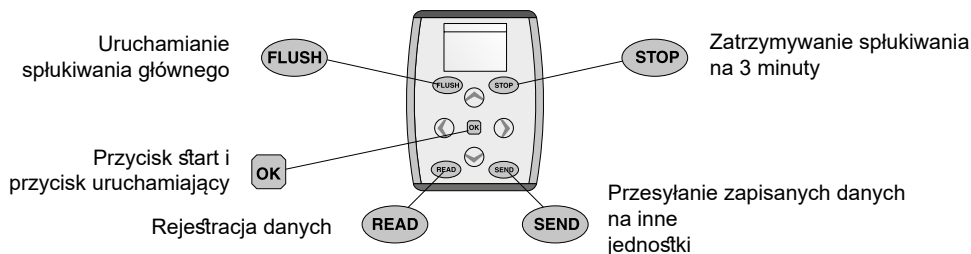

Parametr	Ustawienie fabryczne	Zakresy ustawienia	Funkcja
Zasięg krótki	15 (~ 5 cm)	11 - 22 (~ 3-9 cm)	Zasięg bezdotykowego uruchamiania ręką splukiwania mniejszą i większą ilością wody
Zasięg 0,5 m	15 (~ 50 cm)	12-48 (~ 40 cm - 74 cm)	Zasięg detekcji splukiwania automatycznego. Użytkownik musi pozostać w nim min. 7 sek. Ustawiony czas można zmienić w punkcie „Czas skanowania”.
Zasięg 0,8 m	15 (~ 80 cm)	2-38 (~ 40 cm - 150 cm)	Zasięg do uruchamiania automatycznego splukiwania dużą ilością wody. Kiedy użytkownik pozostaje przez 7 sek. w obszarze detekcji 0,5 m a potem opuści obszar 0,8 m, po 2 sek. nastąpi automatyczne splukiwanie. Jeżeli użytkownik pozostanie w tym obszarze dłużej niż 2 min. i nie zostanie wykryty w zasięgu 0,5 m, płytka sterująca zgaśnie i nie dojdzie do automatycznego splukiwania.
Zasięg Powitanie	15 (~ 140 cm)	- 18 do 18 (~ 40 cm - 150 cm)	Zasięg obszaru detekcji obecności
Tryb światła	Powitanie	<b>Powitanie</b> światło <b>WŁ</b> światło <b>WYŁ</b>	Możliwe są trzy różne ustawienia. <b>Powitanie</b> Płytką sterującą jest włączana i wyłączana za pomocą czujnika - światło <b>WŁ</b> , płytka sterująca świeci światłem ciągłym - światło <b>WYŁ</b> , płytka sterująca świeci się tylko przy manualnym i automatycznym uruchamianiu splukiwania
Czas świecenia	2 sek.		Czas świecenia płytki sterującej po użyciu
Kolor	niebieski	czerwony / zielony / niebieski / zielono żółty / magenta / błękitny / chłodny biały	kolor światła płytki sterującej
Natężenie	wysokie	niskie / średnie / wysokie	natężenie światła płytki sterującej
Splukiwanie automatyczne	wł	<b>WYŁ / WŁ</b>	Splukiwanie automatyczne w przypadku, jeśli po użyciu nie wybierze się żadnego pola przycisku.
Czas skanowania	7 sek.	1-83 sek.	Splukiwanie automatyczne jest aktywowane dopiero, gdy w zaprogramowanym przedziale czasowym użytkownik znajdzie się w zasięgu 0,5 m.
Splukiwanie interwałowe	wył	<b>Off / 1 / 3 / 6 / 12 / 24 / 48 / 72 / 96 / 108 godzin</b>	Po ostatnim skorzystaniu w zaprogramowanym czasie zostanie wywołane automatyczne płukanie dużą ilością wody.
Czas zatrzymania	3 min	1-10 min	Czas zatrzymania do dezaktywacji płytki sterującej w trakcie czyszczenia i prac konserwacyjnych można zmieniać.

## Regulacja za pomocą pilota serwisowego DO-5.1

Parametr	Funkcja
<b>Informacja systemowa</b>	Czas pracy czujnika liczony w dniach Liczba splukiwań większą i mniejszą ilością wody Liczba automatycznie uruchomionych splukiwań Liczba uruchomionych interwałów i splukiwań wywołanych z zewnątrz Wskaźnik min. i maks. czasu w sek. między poszczególnymi splukiwaniami Wskaźnik dziennego przeciętnego splukiwania większą i mniejszą ilością wody Wskaźnik numeru kodu i ID oprogramowania:
<b>Test zasięgu</b>	Światło miga kolorem czerwonym, raz z prawej, raz z lewej strony. Przy detekcji zasięgu 0,8 m pole większej ilości świeci się w kolorze <b>niebieskim</b> . Przy detekcji zasięgu 0,5 m pole mniejszej ilości świeci się w kolorze <b>zielonym</b> .
<b>Zasięg ustawienie</b>	Służy do automatycznego ustawiania obszaru detekcji obecności. Po uruchomieniu tej funkcji w wybranym obszarze detekcji, maks. 1,5 m, nie mogą znajdować się żadne osoby ani przedmioty. Drzwi, które przy otwieraniu wchodzą w obszar detekcji, muszą zostać zamknięte natychmiast po aktywacji (np. kabina WC), po 30 sekundach płytka sterująca jest gotowa do działania i można znowu wejść do pomieszczenia.
<b>Ustawienie fabryczne</b> <b>Ustawianie OK</b>	Wszystkie parametry są resetowane do ustawienia fabrycznego.

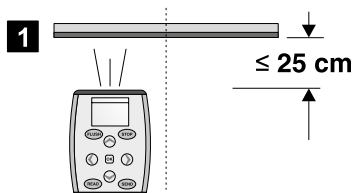

**2**  
Rejestracja danych  
i otwieranie menu

**READ**



**3**

Parametr  
wybór



**4**

Ustawić  
parametr i  
potwierdzić  
klawiszem OK



**5**

**Przesyłanie  
ustawienia**  
Potwierdzić zdalną  
obsługę naciskając  
prześlij OK



## Regulacja ręczna

	Ustawienia	Opis	Ustawienie fabryczne
I	(Tryb czyszczenia) Funkcja stop	Zatrzymuje funkcję płukania na czas czyszczenia płytki sterującej i ceramiki WC. Po zakończeniu czyszczenia można znów aktywować funkcję spłukiwania. Płytką sterującą aktywuje się automatycznie po 3 minutach.	3 minuty
II	Tryb światła	Trzy ustawienia: <b>Witam</b> - oświetlenie włącza się przy podchodzeniu i gaśnie przy oddalaniu się <b>WŁ</b> - oświetlenie jest włączone na stałe <b>WYŁ</b> - oświetlenie jest wyłączone i świeci się tylko w przypadku uruchomienia spłukiwania.	Powitanie
III	Automatyczne spłukiwanie	Funkcję automatycznego spłukiwania można <b>WŁĄCZYĆ</b> lub <b>WYŁĄCZYĆ</b> . Przy włączonej funkcji płytka sterująca po wyjściu z WC wyzwała automatyczne spłukiwanie dużą ilością wody. Uruchamianie przez użytkownika nie jest konieczne.	wł
IV	Kolor	Ustawienie koloru światła, do wyboru są: chłodny biały, błękitny, magenta, zielono żółty, niebieski, zielony, czerwony	niebieski
V	Ustawienie fabryczne	Przywraca ustawienia fabryczne funkcji II, III i IV	
VI	Obszar detekcji	Automatyczne regulowanie zasięgu	

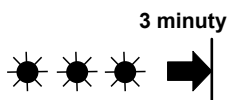
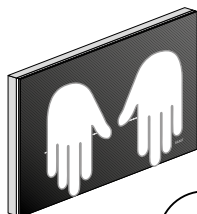
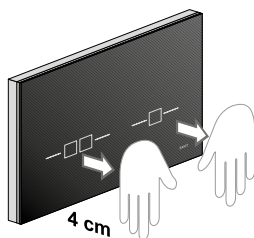

## I Tryb czyszczenia

Oba pola uruchamiające zakryć równocześnie dłońmi w odstępnie 4 cm. Po kilku sekundach płytka sterująca zaczyna migać na CZERWONO, wówczas należy odsunąć ręce.

Tryb czyszczenia jest teraz aktywowany na 3 minuty.

Tryb czyszczenia dezaktywuje się automatycznie po 3 minutach i płytka sterująca jest znów gotowa do działania. Zasłaniając powtórnie oba pola uruchamiające można ponownie aktywować funkcję płytki sterującej.

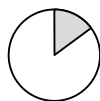
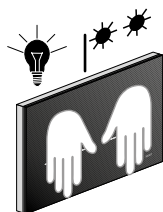

10 sek.

## Aktywowanie menu programowania

Na 10 sek. zasłonić jednocześnie oba pola uruchamiające przybliżając dłonie na odległość 4 cm aż płytka sterująca zaświeci się z lewej strony na **ZIELONO** a z prawej zacznie migać. Odsunąć dłonie i wykonać różne ustawienia od II do V.

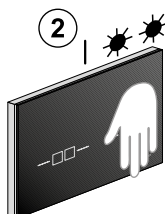
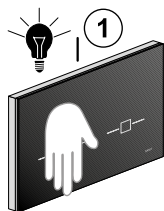

2



 Powitanie

 WŁ

 WYŁ

## II Tryb światła

W menu ustawień zasłonić na moment lewe pole uruchamiające, aż lewa strona płytki sterującej zaświeci się na **ZIELONO**. Płytką sterującą sygnalizuje miganie prawej strony zaprogramowany tryb światła.

- mignięcie pojedyncze = powitanie
- mignięcie dwukrotne = WŁ
- mignięcie trzykrotne = WYŁ

Krótkie zasłonięcie układu optycznego z prawej strony powoduje prześwawienie trybu, co sygnalizuje migające światło.

Przy wychodzeniu z obszaru detekcji system przejmuje wybrane ustawienie i płyta uruchamiająca jest znowu gotowa do działania.

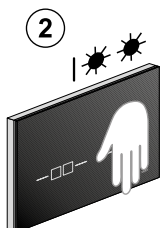
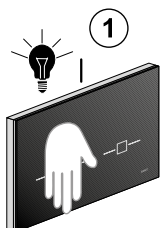

2



 WYŁ

 WŁ

## III Spłukiwanie automatyczne

W menu ustawień zasłonić na moment lewe pole uruchamiające, aż płytka sterująca zaświeci się na **BIAŁO**. Płytką sterującą sygnalizuje miganie prawej strony zaprogramowany tryb „Spłukiwanie automatyczne”.

- pojedyncze mignięcie = funkcja WYŁ
- dwukrotne mignięcie = funkcja WŁ

Krótkie zasłonięcie układu optycznego z prawej strony powoduje prześwawienie trybu, co sygnalizuje migające światło. Przy wychodzeniu z obszaru detekcji system przejmuje wybrane ustawienie.



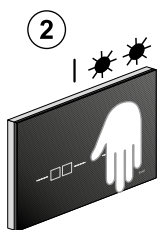
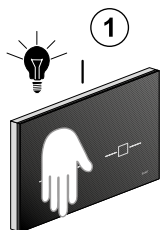

#### IV Wybór koloru światła

W menu ustawień zasłonić na moment lewe pole uruchamiające, aż płytka sterująca zacznie powoli migać w zaprogramowanym wcześniej odcieniu.

Przesłonić na moment ręką prawe pole uruchamiające a cała płytka sterująca zaświeci się w kolejnym odcieniu. Powtarzać operację tak długo, aż pojawi się żądany kolor.

Przy wychodzeniu z obszaru detekcji wybrany kolor zostanie potwierdzony miganiem. Wybrany kolor światła jest teraz zapisany a płytka sterująca jest znowu gotowa do działania.

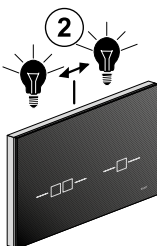
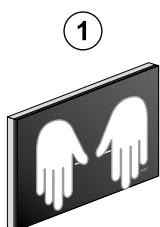
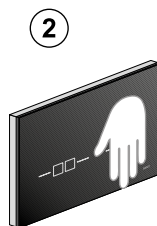
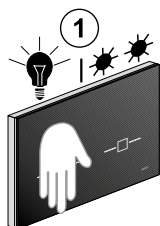

#### VI Obszar detekcji długi zasięg Range Automatyczne regulowanie zasięgu

Zasłonić oba pola uruchamiające na ok. 15 sek. trzymając dłonie w odległości 4 cm, aż lewa i prawa część płytki sterującej zaczną na przemian zapalać się na **CZERWONO**. Należy teraz odsunąć się od płytki sterującej, aby wybrać maks. obszar detekcji.

**Uwaga:** Drzwi, które przy otwieraniu wchodzą w obszar detekcji, muszą zostać zamknięte natychmiast po aktywacji (np. kabina WC).

Odczekać co najmniej 15 sek., płytka sterująca jest znowu gotowa do działania.



15 sek.

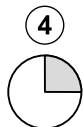

15 sek.

## Usuwanie awarii

Awaria	możliwa przyczyna	→ Co robić
Podświetlenie przycisków włącza się przy podchodzeniu, ale splukiwanie nie działa	<ul style="list-style-type: none"> <li>• awaria programu</li> <li>• usterka techniczna</li> </ul>	<ul style="list-style-type: none"> <li>→ przerwać zasilanie elektryczne na 5 minut</li> <li>→ wezwać specjalistę</li> </ul>
Podświetlenie przycisków nie włącza się przy podchodzeniu i splukiwanie nie działa	<ul style="list-style-type: none"> <li>• zanik prądu w sieci</li> <li>• usterka techniczna</li> </ul>	<ul style="list-style-type: none"> <li>→ zaczekać na przywrócenie zasilania</li> <li>→ wezwać specjalistę</li> </ul>
Podświetlenie przycisków nie włącza się przy podchodzeniu, ale splukiwanie działa	<ul style="list-style-type: none"> <li>• Podświetlenie przycisków do wykrywania użytkownika jest dezaktywowane</li> </ul>	<ul style="list-style-type: none"> <li>→ aktywować podświetlenie przycisków, patrz „Ustawienia”</li> </ul>
Podświetlenie przycisków nie wyłącza się przy odchodzeniu (przez ponad 15 min)	<ul style="list-style-type: none"> <li>• Podświetlenie przycisków do wykrywania użytkownika jest aktywowane</li> <li>• Jakiś obiekt znajduje się w obrębie dystansu pomiarowego 1 m przed płytką sterującą</li> </ul>	<ul style="list-style-type: none"> <li>→ dezaktywować podświetlenie przycisków, patrz „Ustawienia”</li> <li>→ usunąć objekty (osoby, przedmioty, itd.) z obszaru pomiaru 1 m</li> </ul>
Nieprawidłowe splukiwanie (za wcześnie, za późno, bez komendy)	<ul style="list-style-type: none"> <li>• Powierzchnia płytki sterującej jest mokra lub brudna</li> <li>• Powierzchnia płytki sterującej jest porysowana</li> </ul>	<ul style="list-style-type: none"> <li>→ Wyczyścić płytkę sterującą albo wysuszyć, patrz „Pielęgnacja”</li> <li>→ wezwać specjalistę</li> </ul>
Splukiwanie jest wyzwalane przy wychodzeniu z WC, bez uruchamiania ręcznego	<ul style="list-style-type: none"> <li>• Automatem uruchamianie splukiwania jest aktywowane</li> </ul>	<ul style="list-style-type: none"> <li>→ Dezaktywować automatyczne splukiwanie, patrz „Ustawienia”</li> </ul>
Do muszli WC stale napływa woda	<ul style="list-style-type: none"> <li>• awaria programu</li> <li>• usterka techniczna</li> </ul>	<ul style="list-style-type: none"> <li>→ przerwać zasilanie elektryczne na 5 minut</li> <li>→ wezwać specjalistę</li> </ul>

## Części zamienne/akcesoria

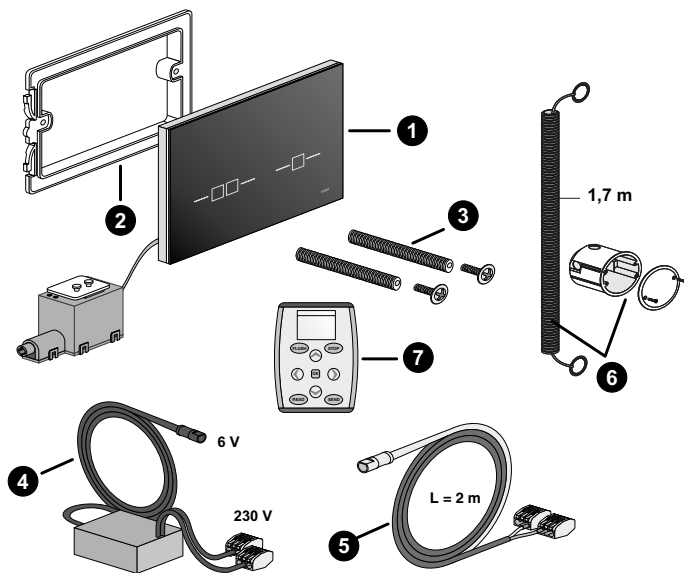

1	Płytkę sterującą INEO SCOP	05.227.00..0000
2	Rama do zawieszenia	02.991.00..0000
3	Zesław do szybkiego mocowania (para)	01.231.00..0000
4	Zasilacz	03.516.00..0000
5	Kabel przyłączeniowy do przycisków zewnętrznych	05.228.00..0000
6	podzespół podtynkowy	03.933.00..0000
7	Pilot serwisowy DO-5.1S	03.806.00..0000

## Utylizacja

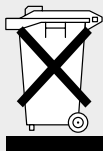

W oparciu o Dyrektywę 2012/19/UE w sprawie zużytego sprzętu elektrycznego i elektronicznego (WEEE) producenci urządzeń elektrycznych są zobowiązani do obierania i właściwego utylizowania zużytego sprzętu. Symbol informuje, że produktu nie wolno utylizować razem z pozostałymi odpadami komunalnymi. Stare urządzenia należy oddawać bezpośrednio do SANIT w celu dokonania odpowiedniej utylizacji.

**Obsah**

Cílová skupina	13
Použití v souladu s účelem	13
Vysvětlení symbolů	13
Bezpečnostní pokyny	13
Princip fungování	14
Obsluha	14
Péče	14
Nastavení se servisním dálkovým ovládáním DO-5.1 S	15
Ruční nastavení	17
Odstraňování závad	20
Náhradní díly	21
Likvidace	21

### Cílová skupina

Tento dokument je určen pro provozovatele sanitárního spouštěcího panelu SANIT INEO SCOP.

### Použití v souladu s účelem

Spouštěcí panel SANIT INEO SCOP je určen ke spuštění splachování u podomítkových splachovačů Sanit.

### Vysvětlivky symbolů



Upozorňuje na možné rizikové situace, které mohou mít za následek lehké až středně těžké úrazy nebo hmotné škody.



Odkazuje na důležitou informaci.

### Bezpečnostní pokyny

- Při upozornění na poškození nebo závadu ovládání WC sami neotevírejte a neopravujte. Opravu svěřte kvalifikovanému servisnímu pracovníkovi.
- Opravy směřjí provádět s originálními náhradními díly a originálním příslušenstvím pouze kvalifikovaní servisní pracovníci.
- Na ovládání WC neprovádějte žádné úpravy ani dodatečné instalace.
- Obsluha a údržba může být prováděna obsluhou zařízení nebo uživatelem pouze v rozsahu popsaném v tomto návodu k obsluze.

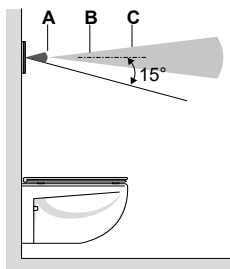

### Princip fungování

Ve spouštěcím panelu se nachází několik infračervených senzorů. Tyto senzory podchycují různá identifikační pásma. Vzdálenosti různých částí identifikačního pásma nejsou přesně definovány. Záleží na tom, jak silně se infračervené světlo odráží od příslušného předmětu (část oblečení apod.). Identifikace přítomnosti osoby (C) je rozpoznávána v širokém pásmu.

Jakmile některá osoba překročí hranici tohoto identifikačního pásma, spouštěcí panel se rozsvítí a signalizuje tak provozní pohotovost ovládání WC.

Identifikační pásmo rozpoznávání uživatele (B) měří, zda se uživatel před ovládním WC nachází v pozici vstaje nebo vsedě. V tomto pásmu se nesmí trvale nacházet žádný předmět (stěna, závěs, dveře apod.). Je-li identifikován uživatel v poloze vsedě, ruční spouštění splachování se deaktivuje. Tím je zabráněno tomu, aby se opřením uživatele po dobu užívání neúmyslně spustilo splachování.

Dosáhne-li osoba rukou do identifikačního pásma ručního spouštění splachování (A), spustí ovládání WC splachování s malým nebo velkým množstvím vody. Ruční spouštění splachování je možné až poté, co se osoba nachází v identifikačním pásmu pro rozpoznávání přítomnosti osoby (C).

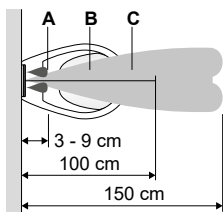

### Obsluha

Při vstupu na WC začnou svítit obě tlačítka na spouštěcím panelu.

Držte ruce ve spouštěcím pásmu, aby se vyvolalo splachování. Není nutné se spouštěcího panelu dotýkat. Spouštěcí pásmo začíná cca 9 cm před spouštěcím panelem.

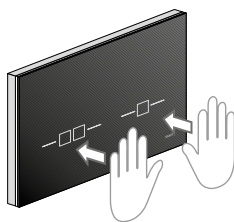

- Pro spláchnutí velkým množstvím vody držte ruku před levým spouštěcím polem.
- Pro spláchnutí malým množstvím vody držte ruku před pravým spouštěcím polem.

### Čištění spouštěcího panelu

**Agresivní a abrazivní čisticí přípravky mohou povrch poškodit.**

**Nepoužívejte čisticí přípravky s obsahem chloru a kyselin ani brusné či leptavé čisticí přípravky.**

- ▶ Spouštěcí panel čistěte jemnými čisticími přípravky a vodou.
- ▶ Použijte měkký hadřík.

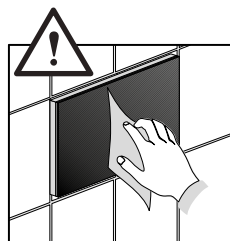

## Nastavení

Nastavení dvousměrné údržby a servisního dálkového ovládání DO-5.1 S

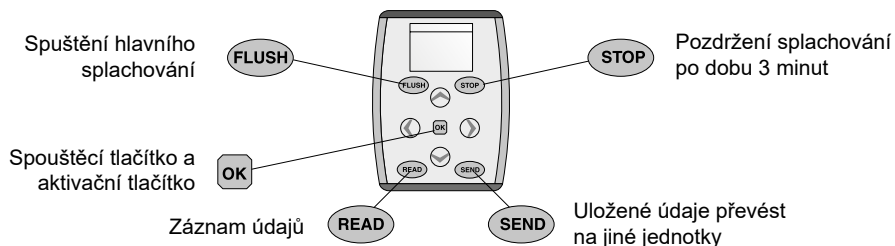

Parametry	Nastavení z výroby	Rozsah nastavení	Funkce
<b>Dosah krátký</b>	15 (~ 5 cm)	11 - 22 (~ 3 - 9 cm)	Dosah pro bezdotykové manuální spuštění pro malé a velké množství splachovací vody
<b>Dosah 0,5 m</b>	15 (~ 50 cm)	12 - 48 (~ 40 cm - 74 cm)	Dosah pro zachycení automatického splachování. Osoba se zde musí zdržet po dobu nejméně 7 sek. Časová změna je možná pod bodem „Časové snímání“.
<b>Dosah 0,8 m</b>	15 (~ 80 cm)	2 - 38 (~ 40 cm - 150 cm)	Dosah pro spuštění automatického splachování velkým množstvím vody. Zdrží-li se osoba v identifikačním pásmu ve vzdálenosti 0,5 m po dobu 7 sek. a poté opustí pásmo ve vzdálenosti 0,8 m, dojde po 2 sek. k automatickému spláchnutí. Zdrží-li se osoba v tomto pásmu po dobu delší než 2 min. a není-li identifikována v dosahu 0,5 m, zhasne tlačítko spuštění a nedojde k automatickému spláchnutí.
<b>Dosah Vítejte</b>	15 (~ 140 cm)	- 18 až 18 (~ 40 cm - 150 cm)	Dosah pro identifikační pásmo-přítomnost osoby
<b>Režim svícení</b>	Vítejte	<b>Vítejte</b> Světlo <b>ZAP</b> Světlo <b>VYP</b>	Jsou možná tři různá nastavení. <b>Vítejte</b> Spouštěcí panel se pomocí senzoru zapíná a vypíná - světlo <b>ZAP</b> , spouštěcí panel svítí trvale - světlo <b>VYP</b> , spouštěcí panel svítí pouze při ručním a automatickém vyvolání spláchnutí
<b>Doba svícení</b>	2 sek.		Doba svícení spouštěcího panelu po použití
<b>Barva</b>	modrá	červená / zelená / modrá / zeleno žlutá / purpurová / azurová / studená bílá	Barva světla spouštěcího panelu
<b>Tloušťka</b>	vysoká	nízká/střední / vysoká	Síla světla spouštěcího panelu
<b>Automatické splachování</b>	Zap	<b>VYP / ZAP</b>	Automatické splachování v případě, kdy po použití není zvolené žádné tlačítkové pole.
<b>Doba odečítání</b>	7 sek.	1 - 83 sek.	Automatické splachování se aktivuje až poté, co se osoba v nastaveném časovém okně nachází v pásmu dosahu 0,5 m.
<b>Intervalové splachování</b>	Vyp	<b>Off / 1 / 3 / 6 / 12 / 24 / 48 / 72 / 96 / 108</b> hodinu / hodiny hodin	Po posledním použití se v nastaveném čase spustí automatické spláchnutí s velkým množstvím vody.
<b>Doba zastavení</b>	3 min.	1 - 10 min.	Doba zastavení pro deaktivaci spouštěcího panelu pro potřeby čištění a údržby se může měnit.

## Nastavení se servisním dálkovým ovládáním DO-5.1 S

Parametry	Funkce
<b>Informace o systému</b>	Doba provozu senzorů ve dnech Počet splachování velkým a malým množstvím vody Počet automaticky vyvolaných spláchnutí Počet vyvolaných intervalů a externě vyvolaných spláchnutí Zobrazení min. a max. doby v sek. mezi jednotlivými spláchnutími Zobrazení denního průměru splachování velkým a malým množstvím vody Zobrazení čísla kódu: a ID softwaru:
<b>Test dosahu</b>	Okrajové osvětlení bliká červeně, jednou vpravo, jednou vlevo. Při zachycování v dosahu 0,8 m se pole velkého množství zobrazí <b>modře</b> . Při zachycování v dosahu 0,5 m se pole malého množství zobrazí <b>zeleně</b> .
<b>Dosah W nast.</b>	Slouží automatickému nastavení identifikačního pásma pro zjišťování přítomnosti osoby. Je-li tato funkce aktivována, nesmějí se v příslušném identifikačním pásmu (max. 1,5 m) nacházet osoby a předměty. Dveře, které při otevírání zasahují do identifikačního pásma (např. ve WC kabinkách), se musí po aktivaci systému ihned uzavřít. Po 30 sekundách je spouštěcí panel připraven k provozu a do prostoru lze znovu vstoupit.
<b>Nastavení z výroby OK nastavení</b>	Všechny parametry se vrátí zpět na nastavení z výroby.

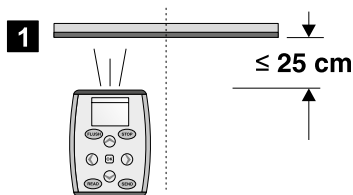

**2**  
Záznam údajů  
a zobrazení menu

**READ**



**3**  
Parametry  
vybrat si



**4**  
Parametry  
nastavení a  
potvrzení  
tlačítkem OK



**5**  
Odeslat nastavení  
Dálkové ovládání  
potvrdit  
odeslat OK





## Ruční nastavení

	Nastavení	Popis	Nastavení z výroby
I	(Režim čištění) Funkce zastavení	Zastavuje funkci splachování při čištění spouštěcího panelu a keramiky WC. Funkce splachování se po skončení čištění může znovu aktivovat. Spouštěcí panel se aktivuje automaticky po 3 minutách.	3 minuty
II	Režim svícení	Tři nastavení: <b>Vítejte</b> - osvětlení se rozsvítí při vstupu osoby a zhasne při odchodu. <b>ZAP</b> - osvětlení je trvale zapnuto. <b>VYP</b> - osvětlení je trvale vypnuto a svítí pouze při vyvolání spláchnutí.	Vítejte
III	Automatické splachování	Automatické splachování lze <b>ZAPNOUT</b> , resp. <b>VYPNOUT</b> . Při zapnuté funkci spustí spouštěcí panel po opuštění WC automatické spláchnutí velkým množstvím vody. Aktivace ze strany uživatele není nutná.	Zap
IV	Barva	Nastavení barvy světla, k dispozici jsou: studená bílá, azurová, purpurová, zeleno žlutá, modrá, zelená, červená	modrá
V	Nastavení z výroby	Resetuje funkce II, III a IV do nastavení z výroby	
VI	Identifikační pásmo	Automatická regulace dosahu	

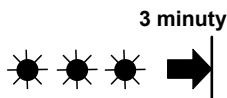
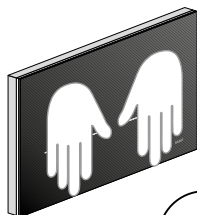
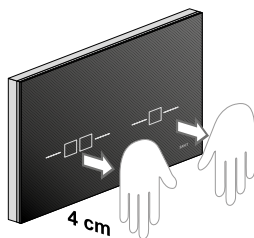

## I Režim čištění

Obě spouštěcí pole zakryjte současně rukama ve vzdálenosti 4 cm. Spouštěcí panel začne po několika sekundách blikat ČERVENĚ. Nyní ruce vzdalte.

Režim čištění je nyní aktivován po dobu 3 minut.

Režim čištění se deaktivuje automaticky po 3 minutách a spouštěcí panel je znovu funkční. Opakovaným zakrytím obou spouštěcích polí lze funkci spouštěcího panelu znovu aktivovat.

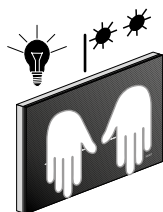

## Aktivace menu nastavení

Obě spouštěcí pole zakryjte současně rukama ve vzdálenosti 4 cm po dobu 10 sek., dokud se spouštěcí panel vlevo nerozsvítí **ZELENĚ** a vpravo nezačne blikat. Nyní ruce vzdalte a řiďte se různými nastaveními v bodech II až V.

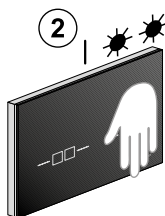
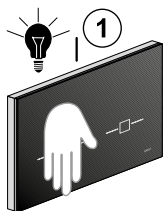

2

**Vítejte**

**ZAP**

**VYP**

3



## II Režim svícení

V menu nastavení krátce zakryjte levé spouštěcí pole, dokud se spouštěcí panel vlevo nerozsvítí **ZELENĚ**. Spouštěcí panel zobrazuje blikáním na pravé straně nastavený režim svícení.

- jedno zablikání = Vítejte
- dvě zablikání = ZAP
- tři zablikání = VYP

Krátkým zakrytím pravého pole se režim upraví a identifikuje se blikáním.

Při odchodu z identifikačního pásma se načte požadované nastavení. Spouštěcí panel je znovu připraven k provozu.

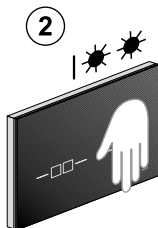
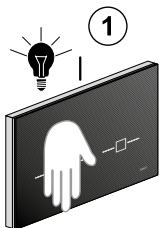

2

**VYP**

**ZAP**

3



## III Automatické splachování

V menu nastavení krátce zakryjte levé spouštěcí pole, dokud se spouštěcí panel nerozsvítí **BÍLE**. Spouštěcí panel zobrazuje blikáním na pravé straně nastavený režim „Automatické splachování“.

- jedno zablikání = funkce VYP
- dvě zablikání = funkce ZAP

Krátkým zakrytím pravého pole se režim upraví a identifikuje se blikáním. Při odchodu z identifikačního pásma se načte příslušné nastavení.

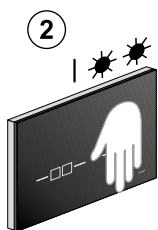
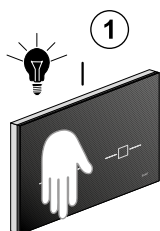

#### IV Volba barvy světla

V menu nastavení krátce zakryjte levé spouštěcí pole, dokud spouštěcí panel nezačne blikat v přednastaveném barevném odstínu.

Rukou krátce zakryjte pravé spouštěcí pole. Celý spouštěcí panel se rozsvítí v následujícím barevném odstínu. Opakujte postup, dokud se nerozsvítí požadovaná barva.

Při odchodu z identifikačního pásma se požadovaná barva potvrdí zablikáním. Požadovaná barva světla je nyní uložena a spouštěcí deska je znovu připravena k používání.

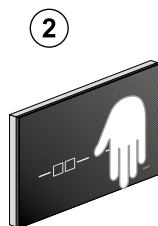
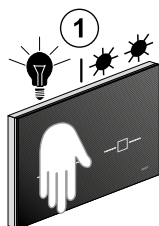

#### V Nastavení z výroby

V menu nastavení krátce zakryjte levé spouštěcí pole, dokud se spouštěcí panel vlevo nerozsvítí **PURPUROVĚ** a spouštěcí panel vpravo nezačne blikat. Krátkým zakrytím pravého spouštěcího pole se **funkce II, III, IV** resetují do nastavení z výroby.

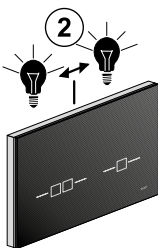
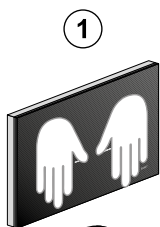

#### VI Identifikační pásma dlouhý Automatická regulace dosahu

Obě spouštěcí pole zakryjte na dobu ca 15 sek. ve vzdálenosti 4 cm, dokud se spouštěcí panel nerozsvítí střídavě vpravo a vlevo **ČERVENĚ**.

Nyní se vzdalte od spouštěcího panelu, abyste navolili max. identifikační pásma.

**Pozor:** Dveře, které při otevírání vyčnívají do identifikačního pásma, se musí ihned po aktivaci uzavřít (např. WC kabinky).

Počkejte nejméně 15 sek, než je spouštěcí panel znovu připraven k provozu.



15 sek.

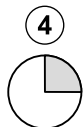

15 sek.

## Odstraňování poruch

Porucha	možná příčina	→ náprava
Osvětlení tlačítek se zapne při vstupu, ale splachování nevyvípneje.	<ul style="list-style-type: none"> <li>• Chyba softwaru</li> <li>• Technická závada</li> </ul>	<p>→ přívod proudu na 5 minut přerušen</p> <p>→ zavolat odborníka</p>
Osvětlení tlačítek se při vstupu nezapne a splachování nefunguje	<ul style="list-style-type: none"> <li>• Výpadek proudu v síti</li> <li>• Technická závada</li> </ul>	<p>→ vyčkat na konec výpadku proudu</p> <p>→ zavolat odborníka</p>
Osvětlení tlačítek se při vstupu nezapne, ale splachování funguje	<ul style="list-style-type: none"> <li>• Osvětlení tlačítek pro rozpoznání uživatele je deaktivováno</li> </ul>	<p>→ Aktivovat osvětlení tlačítek, viz „Nastavení“</p>
Osvětlení tlačítek se při odchodu neskončí (více než 15 min.)	<ul style="list-style-type: none"> <li>• Osvětlení tlačítek pro rozpoznání uživatele je aktivováno</li> <li>• Objekt se nachází v rámci měřené vzdálenosti 1 m před spouštěcím panelem</li> </ul>	<p>→ Deaktivovat osvětlení tlačítek, viz „Nastavení“</p> <p>→ Objekty (osoby, předměty apod.) z měřené vzdálenosti 1 m odstranit</p>
Chybná splachování (příliš brzy, příliš pozdě, nechtěná)	<ul style="list-style-type: none"> <li>• Spouštěcí panel je mokvý nebo znečištěný</li> <li>• Spouštěcí panel je poškrábaný</li> </ul>	<p>→ Vyčistěte spouštěcí panel nebo jej vysušte, viz „Péče“</p> <p>→ zavolat odborníka</p>
Splachování se spustí při odchodu z WC, aniž by muselo být ručně aktivováno	<ul style="list-style-type: none"> <li>• Automatické vyvolání spláchnutí je aktivováno</li> </ul>	<p>→ Deaktivovat automatické splachování, viz „Nastavení“</p>
Voda trvale vtéká do keramiky WC	<ul style="list-style-type: none"> <li>• Chyba softwaru</li> <li>• Technická závada</li> </ul>	<p>→ přívod proudu na 5 minut přerušen</p> <p>→ zavolat odborníka</p>

## Náhradní díly / příslušenství

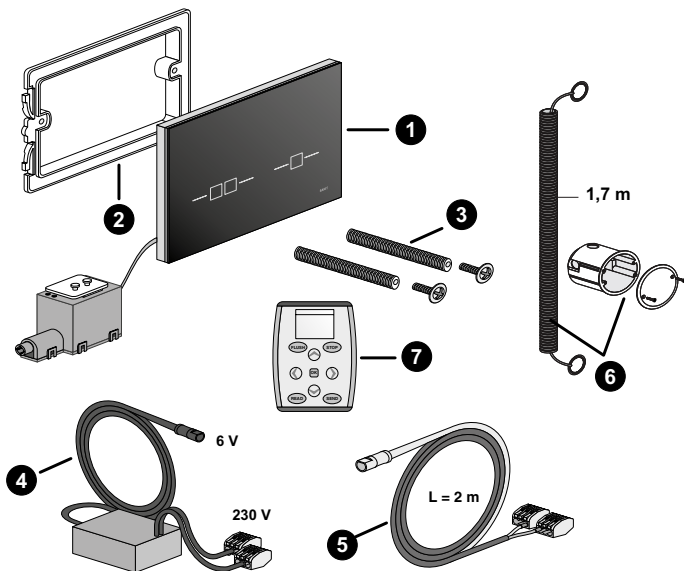

1 Spouštěcí panel INEO SCOP	05.227.00..0000
2 Závěsný rámeček	02.991.00..0000
3 Rychloupínání (v páru)	01.231.00..0000
4 Síťový díl	03.516.00..0000
5 Připojovací kabel pro externí tlačítko	05.228.00..0000
6 Podomítkový modul	03.933.00..0000
7 Servisní dálkové ovládání DO-5.1S	03.806.00..0000

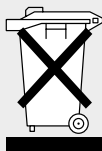

## Likvidace

V návaznosti na směrnici 2012/19/EU o odpadních elektrických a elektronických zařízeních (OEEZ) mají výrobci těchto zařízení povinnost zpětného odběru vysloužilých zařízení a jejich čistě likvidace. Symbol udává, že výrobek se nesmí likvidovat spolu s ostatními odpady.

Vysloužilé přístroje musí být odevzány k odborné likvidaci přímo společnosti SANIT.

**Содержание**

Целевая аудитория	23
Использование по назначению	23
Экспликация символов	23
Указания по технике безопасности	23
Принцип работы	24
Обслуживание	24
Уход	24
Настройка с помощью сервисного пульта ДУ DO-5.1 S	25
Настройка вручную	27
Поиск и устранение неисправностей	30
Запасные детали	31
Утилизация	31

### Целевая аудитория

Данный документ предназначен для пользователей сливной панели SANIT на унитазе INEO SCOP.

### Использование по назначению

Сливная панель SANIT INEO SCOP предназначена для задействования слива воды в смывных бачках скрытого монтажа Sanit.

### Экспликация символов



Указывает на возможную опасную ситуацию, которая может привести к незначительным физическим травмам или небольшому материальному ущербу.



Указывает на важную информацию.

### Указания по технике безопасности

- При появлении информации о повреждении или дефекте системы управления унитазом не следует открывать и ремонтировать ее самостоятельно: необходимо обратиться за помощью к специалисту.
- Ремонт разрешается выполнять только специалисту с использованием оригинальных запасных деталей и принадлежностей.
- Запрещается изменять или дополнительно модернизировать систему управления унитазом.
- Эксплуатирующему предприятию или пользователю разрешается осуществлять обслуживание и уход только в том объеме, что описан в данной инструкции по обслуживанию.

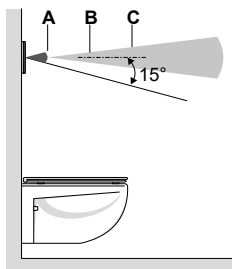

### Принцип работы

На сливной панели расположены несколько датчиков. Эти датчики охватывают различные области захвата. Расстояния между различными областями захвата не заданы: они зависят от того, насколько сильно инфракрасный луч отражается от соответствующего предмета (одежды и т. д.). Датчик присутствия (C) охватывает широкую область.

Как только человек переступает порог этой области захвата, на сливной панели загорается подсветка, сигнализируя о готовности системы управления унитазом к работе.

Зона захвата распознавания пользователя (B) измеряет, как именно пользователь располагается перед системой управления унитазом: сидя или стоя. В этой области предметы (стена, занавес, дверь и т. д.) не должны располагаться длительное время. Если распознается сидящий пользователь, выполняется деактивация ручного задействия слива воды. Таким образом, предотвращается запуск слива в том случае, если пользователь непроизвольно отклоняется назад.

При вводе руки в область захвата для ручного задействия слива воды (A) система управления унитазом запускает экономичный или полный слив. Ручное задействие слива возможно, только если человек находится в зоне захвата датчика присутствия (C).

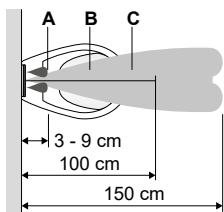

### Обслуживание

При входе в туалетную комнату на обеих клавишах сливной панели включается подсветка.

Для задействия слива держите руку в области задействия. Вам не нужно касаться сливной панели. Область задействия начинается примерно в 9 см от сливной панели.

- Для задействия полного слива удерживайте руку перед левым полем.
- Для задействия экономичного слива удерживайте руку перед правым полем.

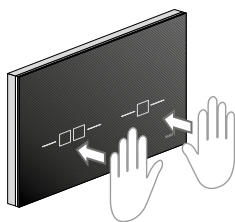

### Очистка сливной панели

**Агрессивные и абразивные чистящие средства могут повредить поверхность.**

**Запрещается использовать содержащие хлор и кислоты, абразивные или едкие чистящие средства.**

- ▶ Используйте для очистки сливной панели мягкие чистящие средства и воду.
- ▶ Используйте мягкую салфетку.

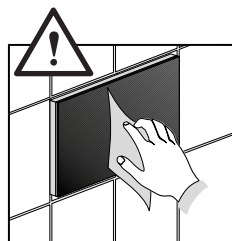



## Настройка

Настройки с помощью двухстороннего пульта ДУ для технического и сервисного обслуживания DO-5.1 S

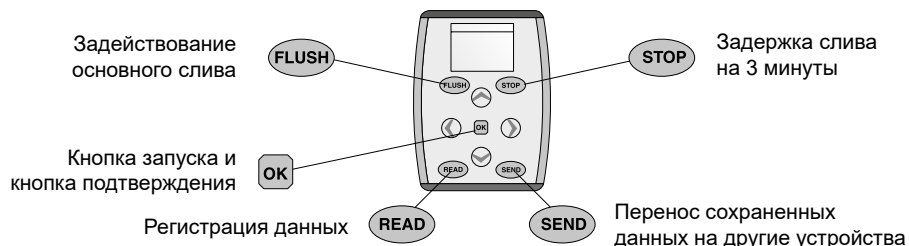

Параметры	Заводская настройка	Диапазоны настройки	Функция
Радиус действия короткий	15 (~ 5 см)	11–22 (~ 3–9 см)	Радиус действия для бесконтактного задействия рукой экономичного и полного слива
Радиус действия 0,5 м	15 (~ 50 см)	12–48 (~ 40 см–74 см)	Радиус действия для регистрации автоматического слива. Человек должен оставаться здесь не менее 7 секунд. Изменить время можно в пункте «Время сканирования».
Радиус действия 0,8 м	15 (~ 80 см)	2–38 (~ 40 см–150 см)	Радиус действия для задействия автоматического полного слива. Если человек остается в зоне захвата 0,5 м в течение 7 с и затем выходит из зоны 0,8 м, через 2 с происходит автоматический слив. Если человек остается в этой области дольше 2 минут и не регистрируется радиусом действия 0,5 м, сливная панель погасает, и автоматический слив не выполняется.
Радиус действия «Приветствие»	15 (~ 140 см)	от –18 до 18 (~ 40 см–150 см)	Радиус действия датчика присутствия
Режим света	«Приветствие»	«Приветствие» Свет <b>ВКЛ.</b> Свет <b>ВЫКЛ.</b>	Доступны три различные настройки. «Приветствие» сливной панели включается и выключается датчиком - Свет <b>ВКЛ.</b> : подсветка сливной панели продолжительно горит - Свет <b>ВЫКЛ.</b> : подсветка сливной панели загорается только при ручном и автоматическом задействовании слива
Продолжительность подсветки	7 с		Продолжительность подсветки сливной панели после использования
Цвет	Синий	Красный/ зеленый/синий/ зеленовато- желтый / фуксия/голубой/ холодный белый свет	Цвет подсветки сливной панели
Интенсивность	Высокая	Низкая/средняя/ высокая	Интенсивность подсветки сливной панели
Автоматический слив	Вкл.	<b>ВЫКЛ./ВКЛ.</b>	Автоматический слив в случае, если после использования не выбрано ни одно клавишное поле
Время сканирования	2 с		Автоматический слив активизируется, только если человек находится в радиусе действия 0,5 м в течение заданного промежутка времени
Периодический слив	Выкл.	<b>Off / 1 / 3 / 6 / 12 / 24 / 48 / 72 / 96 / 108 часов</b>	Выполняется автоматическое задействие полного слива спустя заданное время после последнего использования.
Время остановки	3 мин	1–10 мин	Можно изменить время остановки для дезактивации сливной панели для проведения работ по очистке и техническому обслуживанию.

## Настройка с помощью сервисного пульта ДУ DO-5.1 S

Параметры	Функция
<b>Системная информация</b>	Время работы датчиков в днях Число полных и экономичных сливов Число автоматических задействований слива Число задействованных интервалов и сторонних задействований слива Индикация мин. и макс. времени в секундах между отдельными сливами Индикация среднесуточного числа полных и экономичных сливов Индикация кодового номера и идентификационного номера программного обеспечения
<b>Тест радиуса действия</b>	Кромочная подсветка мигает красным цветом: один раз справа, один раз слева. При регистрации радиуса действия 0,8 м поле полного слива загорается синим цветом. При регистрации радиуса действия 0,5 м поле экономичного слива загорается зеленым цветом.
<b>Настройка радиуса действия W</b>	Служит для автоматической настройки области захвата датчика присутствия. При запуске данной функции в нужной области захвата не должны находиться люди или предметы (не ближе 1,5 м). Двери, которые при открывании попадают в область захвата (например, двери туалетной кабинки), необходимо закрыть сразу же после активизации. Через 30 секунд сливная панель снова готова к эксплуатации, и в помещение можно заходить.
<b>Заводская настройка возврат</b>	Выполняется возврат всех параметров к заводским настройкам.

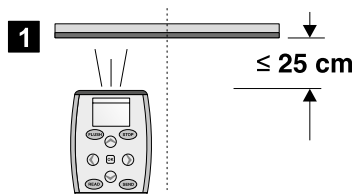

**2**  
Регистрация данных и вызов меню

**READ**



**3**  
Параметры выбрать



**4**  
Настроить параметры и подтвердить нажатием кнопки ОК



**5**  
Отправка настройки  
Подтвердить дистанционное управление отправкой подтверждения



## Настройка вручную

	Настройки	Описание	Заводская настройка
I	(режим очистки) Функция остановки	Остановка функции слива для очистки сливной панели и сантехники. По окончании очистки функцию слива можно снова активизировать. Сливная панель автоматически активизируется через 3 минуты.	3 минуты
II	Режим света	Три настройки: «Приветствие»: подсветка включается при входе и выключается при выходе <b>ВКЛ.:</b> подсветка длительно остается включенной <b>ВЫКЛ.:</b> подсветка длительно остается выключенной и загорается только при задействовании слива	«Приветствие»
III	Автоматический слив	Автоматический слив можно <b>ВКЛ(ючить)</b> или <b>ВЫКЛ(ючить)</b> . Если функция включена, сливная панель автоматически запускает полный слив после выхода человека из туалета. Пользователю не требуется задействовать слив.	Вкл.
IV	Цвет	Настройка цвета подсветки. На выбор доступны: холодный белый свет, голубой, фуксия, зеленовато-желтый, синий, зеленый, красный.	Синий
V	Заводская настройка	Выполняется сброс функция II, III и IV к заводским настройкам	
VI	Область захвата	Автоматическая регулировка радиуса действия	

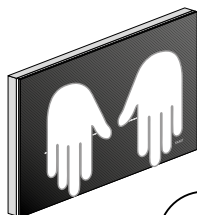
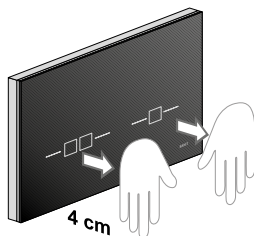

5 с

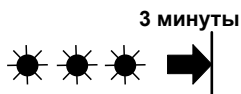

## I Режим очистки

Закройте одновременно оба поля сливной панели руками на расстоянии 4 см. Через несколько секунд сливная панель начинает мигать **КРАСНЫМ** светом — теперь уберите руки.

Теперь режим очистки активизирован на 3 минуты.

Режим очистки дезактивируется автоматически через 3 минуты, и сливная панель снова готова к эксплуатации. Повторно закрыв оба поля сливной панели, снова можно активизировать ее работу.

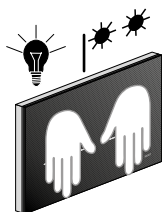

### Активизация меню для настройки

Одновременно закройте оба поля сливной панели руками на расстоянии 4 см на 10 секунд, пока сливная панель не загорится слева и не начнет мигать справа **ЗЕЛЕНЫМ** светом. Теперь уберите руки и выполните различные настройки от II до V.

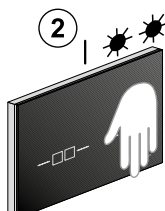
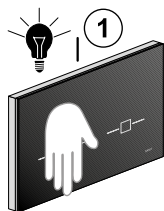

2

☀️ «Приветствие»

☀️☀️ Вкл.

☀️☀️☀️ Выкл.

### II Режим света

В меню настроек коротко закройте левое поле сливной панели, пока подсветка сливной панели не загорится слева **ЗЕЛЕНЫМ** светом. Подсветка сливной панели мигает с правой стороны, указывая на настроенный режим света.

- Мигает один раз = «Приветствие»
- Мигает дважды = Вкл.
- Мигает трижды = Выкл.

Если коротко закрыть правое поле, выполняется настройка режима, и подсветка мигает в качестве подтверждения.

При выходе из зоны захвата нужная настройка перенимается, и сливная панель снова готова к эксплуатации.

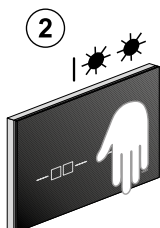
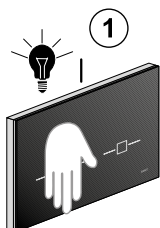

2

☀️ Выкл.

☀️☀️ Вкл.

### III Автоматический слив

В меню настроек коротко закройте левое поле сливной панели, пока подсветка сливной панели не **БЕЛЫМ** светом. Подсветка сливной панели мигает с правой стороны, указывая на настроенный режим «Автоматический слив».

- Мигает один раз = функция Выкл.
- Мигает дважды = функция Вкл.

Если коротко закрыть правое поле, выполняется настройка режима, и подсветка мигает в качестве подтверждения. При выходе из зоны захвата нужная настройка перенимается.

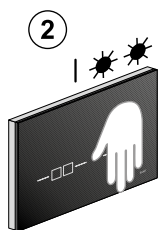
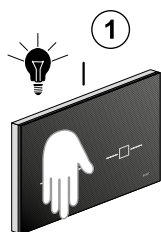

#### IV Выбор цвета подсветки

В меню настроек коротко закройте левое поле сливной панели, пока подсветка сливной панели не начнет медленно мигать предварительно настроенным светом.

Коротко закройте рукой правое поле: вся сливная панель загорается светом следующего цвета. Повторяйте процесс до тех пор, пока не загорится свет нужного цвета.

При выходе из зоны захвата нужный цвет мигает в качестве подтверждения выбора. Теперь нужный цвет света сохранен, и сливная панель снова готова к эксплуатации.

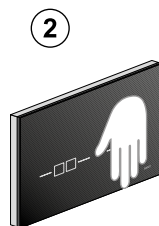
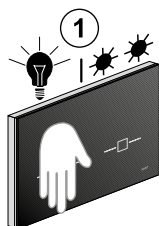

#### V Заводская настройка

В меню настроек коротко закройте левое поле сливной панели, пока подсветка сливной панели не загорится слева и не начнет мигать справа цветом **ФУКСИЯ**. Если коротко закрыть правое поле сливной панели, выполняется возврат **функций II, III, IV** к заводским настройкам.

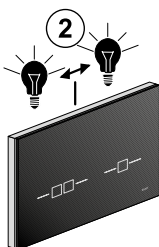
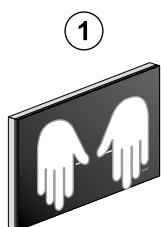

#### VI Зона захвата с широким радиусом Автоматическая регулировка радиуса действия

Закройте оба поля сливной панели на 15 секунд на расстоянии 4 см, пока подсветка сливной панели не начнет попеременно мигать справа и слева **КРАСНЫМ** цветом. Теперь отойдите от сливной панели, чтобы выбрать макс. область захвата.

**Внимание:** Двери, которые при открывании попадают в область захвата (например, двери туалетной кабинки), необходимо закрыть сразу же после активизации.

Через мин. 15 секунд сливная панель снова готова к эксплуатации.



15 с

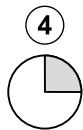

15 с

## Поиск и устранение неисправностей

Неисправность	Возможная причина	→ Устранение
Подсветка клавиш при входе загорается, но слив не работает	• Сбой программного обеспечения	→ Прервать подачу электропитания на 5 минут
	• Техническая неисправность	→ Вызвать специалиста
Подсветка клавиш при входе не загорается, и слив не работает	• Сбой сетевого питания	→ Дождаться окончания сбоя питания
	• Техническая неисправность	→ Вызвать специалиста
Подсветка клавиш при входе не загорается, но слив работает	• подсветка клавиш при распознавании пользователя отключена	→ Активизировать подсветку клавиш, см. «Настройки»
Подсветка клавиш при выходе не гаснет (более 15 минут)	• Подсветка клавиш при распознавании пользователя включена	→ Деактивировать подсветку клавиш, см. «Настройки»
	• Объект находится в пределах зоны 1 м от сливной пластины	→ Убрать объекты (людей, предметы и т. д.) из зоны 1 м
Слив выполняется неправильно (слишком рано, слишком поздно, произвольно)	• Сливная панель мокрая или грязная	→ Очистить или высушить сливную панель, см. «Уход»
	• Сливная панель поцарапана	→ Вызвать специалиста
Слив выполняется при выходе из туалета, без ручного задействования	• Активно автоматическое задействование слива	→ Отключите автоматический слив, см. «Настройки»
В унитазе постоянно течет вода	• Сбой программного обеспечения	→ Прервать подачу электропитания на 5 минут
	• Техническая неисправность	→ Вызвать специалиста

## Запасные детали/принадлежности

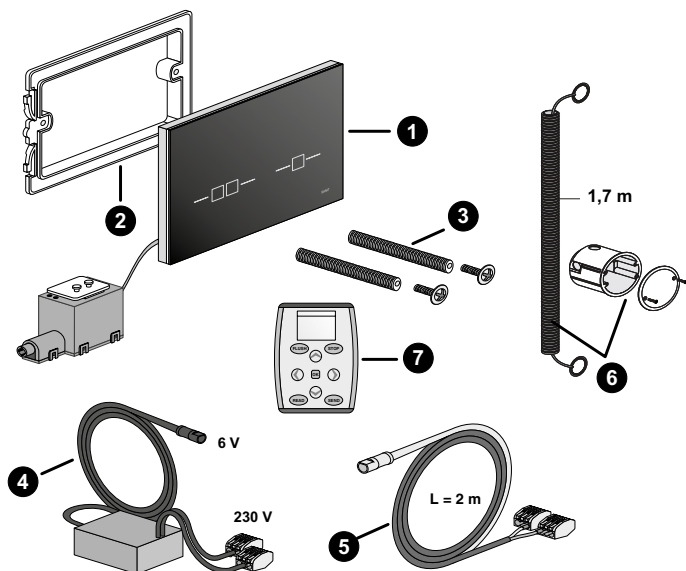

1	Сливная панель INEO SCOP	05.227.00..0000
2	Подвесная рама	02.991.00..0000
3	Быстрозажимное крепление (пара)	01.231.00..0000
4	Источник питания	03.516.00..0000
5	Присоединительный кабель для внешней клавиши	05.228.00..0000
6	Модуль скрытого монтажа	03.933.00..0000
7	Сервисный пульт ДУ DO-5.1S	03.806.00..0000

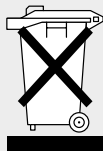

## Утилизация

Согласно положения Директивы WEEE 2012/19/EC об отходах электрического и электронного оборудования производитель электрооборудования обязан принять отработанное оборудование и экологично его утилизировать. Этот символ указывает на то, что изделие запрещено утилизировать вместе с остаточными отходами. Отработанное оборудование необходимо вернуть для надлежащей утилизации непосредственно компании SANIT.

### الفئة المستهدفة

يتوجه هذا المستند إلى مشغلي لوح تشغيل المرحاض INEO SCOP التابع لشركة SANIT.

### الاستخدام المطابق للتعليمات

لوح تشغيل المرحاض INEO SCOP الخاص بشركة SANIT يُستخدم لتفعيل شطف القاعدة السفلية للصندوق الصحي.

### شرح الرموز

تنشير إلى موقف خطر مُحتمل قد يؤدي إلى وقوع إصابة بسيطة، أو متوسطة، أو إلى أضرار مادية.



يُنشير إلى معلومات مهمة.



### إرشادات السلامة

- في حالة وجود أي إشارة إلى وجود أضرار أو عيوب في تجهيزة التحكم في المرحاض لا تقم بفتحه ومحاولة إصلاحه، ولكن استدعي الفني المتخصص
- لا يُسمح بإجراء الإصلاحات إلا باستخدام قطع الغيار والملحقات الأصلية ومن قِبَل شخص متخصص
- لا تُجرى أي تعديرات أو تركيب قطع غيار في تجهيزة التحكم في المرحاض
- يُسمح بإجراء التشغيل والصيانة فقط من قِبَل المشغِّل أو المستخدم مثلما هو موصوف في دليل الاستعمال هذا



فهرس المحتويات	
٣ ٣	الفئة المستهدفة
٣ ٣	الاستخدام المطابق للتعليمات
٣ ٣	شرح الرموز
٣ ٣	تعليمات الأمان
٤ ٣	مبدأ التشغيل
٤ ٣	التشغيل
٤ ٣	العناية
٥ ٣	الضبط باستخدام أداة التحكم عن بعد DO-5.1 S
٧ ٣	الضبط يدوياً
٤٠	استكشاف الأضرار وإصلاحها
٤ ١	قطع الغيار
٤ ١	التخلص من الجهاز

## الضبط

ضبط تجهيزه الاستخدام عن بعد المزودة للصيانة والخدمة DO-5.1 S

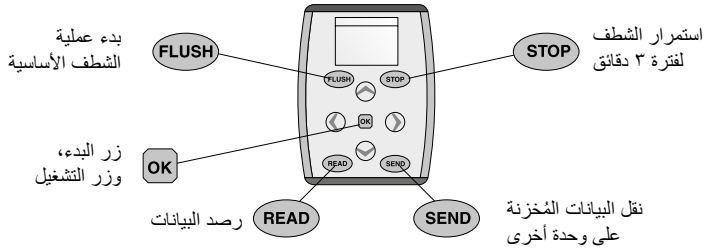

المعيار	ضبط المصنع	نطاق الضبط	الوظيفة
المدى قصير	١٥ (٥ سم)	٢٢ - ١١ (٣ - ٩ سم)	مدى التشغيل اليدوي دون لمس لكميات الشطف الصغيرة والكبيرة
المدى م ٠,٥	١٥ (٥٠ سم)	٤٨ - ١٢ (٤٠ سم - ٧٤ سم)	مدى رصد عملية الشطف الأوتوماتيكية. يجب أن ينتظر الشخص مدة ٧ ثوانٍ على الأقل. يُمكن تغيير الوقت في نقطة "تحسس الوقت".
المدى م ٠,٨	١٥ (٨٠ سم)	٣٨ - ٢ (٤٠ سم - ١٥٠ سم)	مدى تشغيل عملية الشطف الكبيرة الأوتوماتيكية. عندما ينتظر الشخص في داخل منطقة الرصد البالغة ٠,٥ م لفترة ٧ ثوانٍ، ويعد ذلك بترك منطقة ٠,٨ م، يحدث بعد ثانيتين عملية الشطف الأوتوماتيكية. إذا انتظر الشخص أكثر من دقيقتين في هذه المنطقة، ولم يُرصد في مدى ٠,٥ م، فسيتطفي زر التشغيل، وتتم عملية الشطف الصغيرة الأوتوماتيكية.
المدى مرحباً	١٥ (١٤٠ سم)	١٨ - ١٨ حتى (٤٠ سم - ١٥٠ سم)	مدى نطاق رصد وجود شيء
وضع الضوء	مرحباً	مرحباً الضوء مُشغل الضوء مطفأ	يُمكن استخدام ثلاثة إعدادات مختلفة. مرحباً يتم تشغيل وإطفاء لوح التشغيل عبر الحساس - الضوء مُشغل، لوح التشغيل يُضيء بشكل دائم - الضوء مطفأ، لوح التشغيل يُضيء فقط عند عملية الشطف اليدوية والأوتوماتيكية
مدة الضوء	ثانيتان		مدة إضاءة لوح التشغيل وفقاً للاستخدام
اللون	أزرق	أحمر / أخضر / أزرق / أصفر به خضار أرجواني سماوي / أبيض بارد	لون ضوء لوح التشغيل
الشدة	عالية	منخفضة / متوسطة / عالية	شدة ضوء لوح التشغيل
الشطف الأوتوماتيكي	تشغيل	إيقاف / تشغيل	الشطف الأوتوماتيكي في حالة عدم اختيار نطاق زر مُحدد بعد الاستخدام.
تحسس الوقت	٧ ثوانٍ	٨٣ - ١ ثانية	لا يتم تفعيل الشطف الأوتوماتيكي إلا عندما يوجد الشخص في الفترة الزمنية المضبوطة في مدى ٠,٥ م.
الشطف على فترات فاصلة	إيقاف	إيقاف بعد / ٦ / ٣ / ١ / ١٢ / ٢٤ / ٤٨ / ٧٢ / ٩٦ / ساعة ١٠٨	يتم بدء عملية الشطف الأوتوماتيكي الكبيرة بعد آخر استخدام عند بلوغ الفترة المضبوطة.
وقت التوقف	٣ دقائق	١٠ - ١ دقائق	يُمكن تغيير فترة التوقف لتعطيل لوح التشغيل لإجراء أعمال الصيانة والتنظيف.

### مبدأ التشغيل

يوجد في لوح التشغيل العديد من الحساسات العاملة بالأشعة تحت الحمراء. ترصد هذه الحساسات نطاقات مختلفة. لا يتم تحديد المسافة بين مناطق الرصد المختلفة بدقة، حيث إن الأمر يعتمد على قوة انعكاس الأشعة تحت الحمراء على الشيء المعني (قطع الملابس إلخ). كشف وجود الأشياء (C) يتحسس نطاقاً واسعاً.

في حالة ما إذا تخطى أحد الأشخاص هذه المنطقة، يبدأ لوح التشغيل في الإضاءة، ويُعطي علامة استعداد تجهيزة التحكم في المراض.

نطاق رصد التعرف على المستخدم (B) يقيس إذا كان المستخدم جالساً أو واقفاً أمام تجهيزة التحكم في المراض. في هذا النطاق لا يُسمح بوجود أي أشياء (حوائط، ستائر، أبواب، إلخ). في حالة رصد أن المستخدم جالس، يتم تعطيل عملية الشطف اليدوية. وعن طريق ذلك يتم منع تشغيل الشطف الناجم عن الرجوع إلى الخلف في أثناء الاستخدام بطريقة غير مقصودة.

إذا بلغت يد أحد الأشخاص منطقة الرصد الخاصة بالشطف اليدوي (A) تبدأ تجهيزة التحكم في المراض عملية شطف صغيرة أو كبيرة. لا يُمكن إتمام عملية الشطف اليدوية إلا عندما يوجد الشخص في منطقة الرصد (C) الخاصة برصد الأشياء.

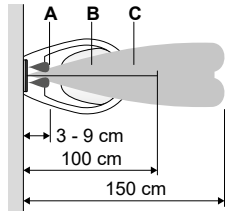
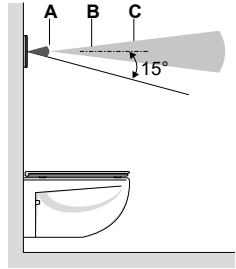

### التشغيل

عند الاقتراب من المراض يبدأ كلا الزرين في لوح التشغيل في الإضاءة.

أبداً يدك في منطقة التشغيل لبدء عملية الشطف. لمس لوح التشغيل غير ضروري. تبدأ منطقة التشغيل من مسافة حوالي 9 سم أمام لوح التشغيل.

- لبدء عملية شطف كبيرة ضع يدك أمام منطقة لوح التشغيل اليسرى
- لبدء عملية شطف صغيرة ضع يدك أمام منطقة لوح التشغيل اليمنى

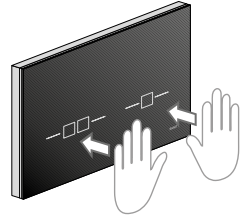

### تنظيف لوح التشغيل

قد تتسبب مواد التنظيف العدوانية والمثيرة في تضرر الأسطح. لا تستخدم مواد تنظيف تحتوي على الكلور، أو الأحماض، أو مواد كاشطة، أو متآكلة.

- ◀ تنظيف لوح التشغيل باستخدام مواد تنظيف لطيفة ومياه
- ◀ استخدم منديلاً مبللاً

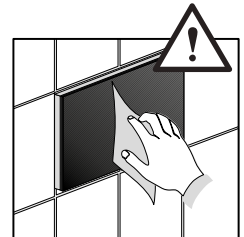

## الضبط يدويًا

ضبط المصنع	الوصف	الإعدادات	
٣ دقائق	تعمل على إيقاف وظيفة الشطف لإجراء عملية التنظيف للوح التشغيل وسيراميك المرحاض. يُمكن إعادة تفعيل وظيفة الشطف مرة أخرى بعد إتمام عملية التنظيف. يُفعل لوح التشغيل بشكل أوتوماتيكي بعد ٣ دقائق.	(وضع التنظيف) وظيفة الإيقاف	I
مرحبًا	ثلاثة إعدادات: مرحبًا - تبدأ الإضاءة عند الاقتراب تنطفئ عند الخروج التشغيل - الإضاءة تعمل بشكل دائم الإيقاف - الإضاءة مطفأة بشكل دائم، وتضيء فقط عند بدء الشطف.	وضع الضوء	II
تشغيل	يُمكن تشغيل أو إيقاف الشطف الأوتوماتيكي. عند تفعيل الوظيفة يعمل لوح التشغيل بعد ترك المرحاض، وتبدأ عملية شطف أوتوماتيكية كبيرة. ليس من الضروري أن يقوم المستخدم بالتشغيل.	الشطف الأوتوماتيكي	III
أزرق	ضبط اللون، يُمكن الاختيار من الألوان الآتية: أبيض بارد، والسماوي، والأرجواني، أصفر به خضار، والأزرق، والأخضر، والأحمر	اللون	IV
	أعد ضبط الوظائف II، III، وIV على إعدادات المصنع	ضبط المصنع	V
	التحكم الأوتوماتيكي في المدى	نطاق الرصد	VI

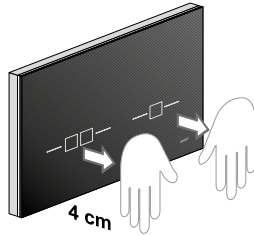

## I وضع التنظيف

يتم تغطية مجالي التشغيل بالأيدي على مسافة تبلغ ٤ سم في الوقت ذاته. بعد ثوان قليلة سيبدأ لوح التشغيل في الوميض باللون الأحمر، الآن قم بإبعاد يديك.

يتم تفعيل وضع التنظيف لفترة ٣ دقائق.

يتعطل وضع التنظيف بشكل أوتوماتيكي بعد ٣ دقائق، ويكون لوح التشغيل جاهزًا للعمل مرة أخرى. يُمكن تفعيل لوح التشغيل مرة أخرى بتغطية نطاق التشغيل مرة أخرى.

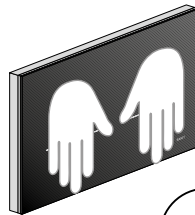

١٠ ثوان

٣ دقائق



## الضبط باستخدام أداة التحكم عن بعد S 5.1-DO

المعيار	الوظيفة
معلومات النظام	فترة عمل الحساس بالأيام عدد الشطفات الصغيرة والكبيرة عدد الشطفات التي تعمل بشكل أوتوماتيكي عدد الشطفات التي تعمل بشكل بيئي، ونتيجة لمؤثرات خارجية عرض الحد الأدنى والحد الأقصى للوقت بالتوالي بين الشطفات المنفردة عرض المتوسط اليومي للشطفات الصغيرة والكبيرة عرض الرقم الكودي: والرقم التعريفي للبرنامج:
اختبار المدى	الإضاءة على الحافة تُضيء باللون الأحمر مرة يميناً ومرة يساراً. عند رصد مدى ٠,٨ م تظهر كمية كبيرة باللون الأزرق. عند رصد مدى ٠,٥ م تظهر كمية صغيرة باللون الأخضر.
ضبط المدى W	يعمل على الضبط الأوتوماتيكي لنطاق رصد وجود شيء. في حالة بدء هذه الوظيفة لا يُسمح بوجود أي من الأشخاص أو الأشياء في منطقة الرصد المطلوبة بحد أقصى ١,٥ م. يجب إغلاق الأبواب المفتوحة في نطاق الرصد على الفور بعد تفعيل العمل (على سبيل المثال باب مقصورة المرضى)، بعد ٣٠ ثانية يكون لوح التشغيل جاهزاً للعمل، ويمكن دخول المنطقة مرة أخرى.
ضبط المصنع الضبط بطريقة مناسبة	يتم إعادة جميع المعايير إلى وضع المصنع.

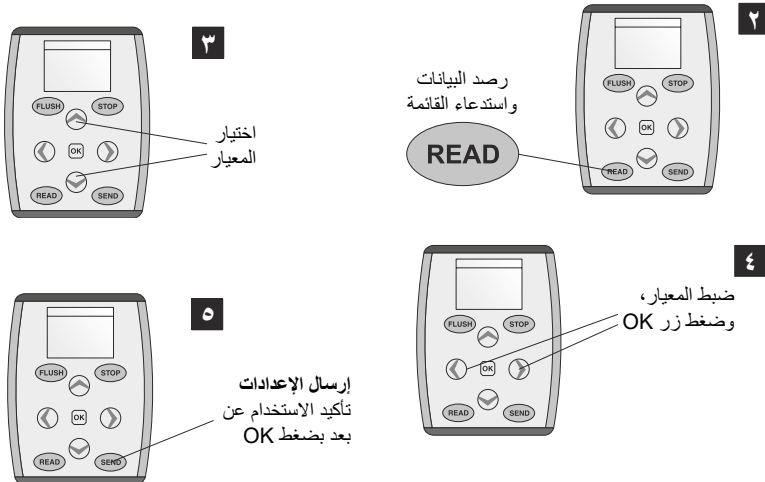
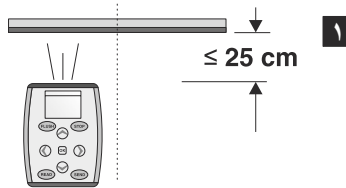

## IV اختيار لون الضوء

في قائمة الإعدادات قم بتغطية نطاق التشغيل الأيسر لفترة قصيرة حتى يومض لوح التشغيل بدرجة اللون الأصلية التي كانت قبل ضبط الإعدادات.

قم بتغطية نطاق التشغيل الأيمن فترة قصيرة، سيضيء لوح التشغيل بالكامل في درجة اللون التالية. كرر العملية حتى تصل إلى درجة اللون المرغوبة.

عند الاقتراب من نطاق الرصد سيتم تفعيل اللون المرغوب به عن طريق الوميض. تم الآن تخزين لون الضوء، ولوح التشغيل جاهز للعمل مرة أخرى.

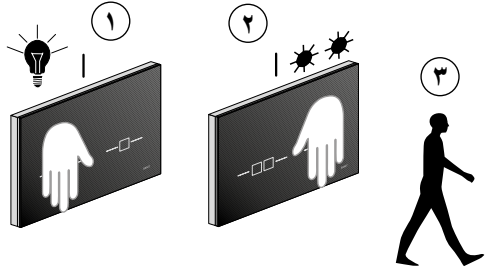

## V ضبط المصنع

في قائمة الإعدادات قم بتغطية نطاق التشغيل الأيسر لفترة قصيرة حتى يضيء لوح التشغيل الأيسر باللون الأرجواني، ويومض الأيسر. عن طريق التغطية لفترة قصيرة لنطاق التشغيل الأيمن يتم إعادة ضبط الوظائف II، III، وIV إلى إعدادات المصنع.

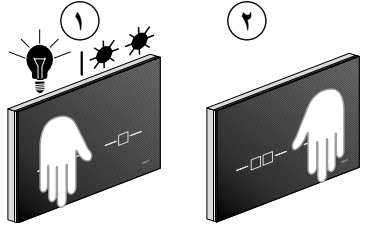

## VI نطاق رصد التحكم الأوتوماتيكي في المدى

يتم تغطية كلا نطاقي التشغيل لفترة 10 ثانية على مسافة تبلغ 4 سم حتى يضيء لوح التشغيل بشكل متبادل يمينًا ويسارًا باللون الأحمر. ابتعد الآن عن لوح التشغيل لاختيار الحد الأقصى لنطاق الرصد.

تنبيه: يجب إغلاق الأبواب المفتوحة في نطاق الرصد على الفور بعد تفعيل العمل (على سبيل المثال باب مقصورة المرحاض).

انتظر مدة 10 ثانية على الأقل، لوح التشغيل سيكون جاهزًا للعمل مرة أخرى.

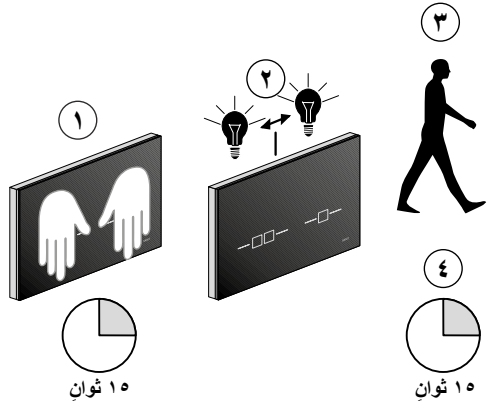

### تفعيل قائمة الإعدادات

تغطية نطاقي التشغيل بالأيدي من مسافة ٤ سم في الوقت نفسه مدة ١٠ ثوانٍ حتى يضيء لوح التشغيل من اليسار باللون الأخضر، وتومض الجهة اليسرى. قم بإبعاد يديك الآن، وتابع خطوات الإعداد من II حتى V.

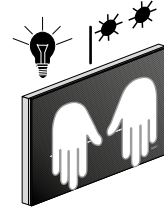

### II وضع الضوء

في قائمة الإعدادات قم بتغطية نطاق التشغيل الأيسر لفترة قصيرة حتى يضيء لوح التشغيل الأيسر باللون الأخضر. يعرض لوح التشغيل وضع الضوء المضبوط عن طريق الوميض على الجهة اليمنى.

- يومض مرة واحدة = مرحبًا
- يومض مرتين = تشغيل
- يومض ثلاث مرات = إيقاف

عن طريق تغطية الجهة اليسرى اليمنى يتم ضبط الوضع، ويبدأ الوميض.

عند الاقتراب من نطاق الرصد سيتم تفعيل الإعدادات المرغوبة ويكون الزر جاهزًا للعمل مرة أخرى.

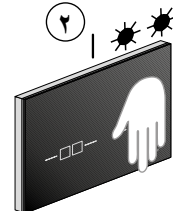
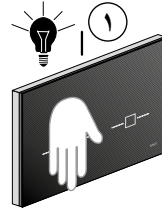

٢ مرحبًا

تشغيل

الإيقاف

### III الشطف الأوتوماتيكي

في قائمة الإعدادات قم بتغطية نطاق التشغيل الأيسر لفترة قصيرة حتى يضيء لوح التشغيل باللون الأبيض. يعرض لوح التشغيل الوضع المضبوط عن طريق الوميض على الجهة اليمنى "الشطف الأوتوماتيكي".

- يومض مرة واحدة = إيقاف الوظيفة
- يومض مرتين = تشغيل الوظيفة

عن طريق تغطية الجهة اليسرى اليمنى يتم ضبط الوضع، ويبدأ الوميض. عند الاقتراب من نطاق الرصد سيتم تفعيل الإعدادات.

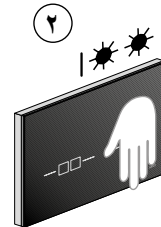
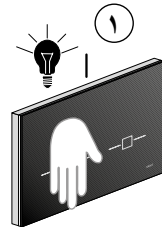

٢ إيقاف

تشغيل

## قطع الغيار / الملحقات

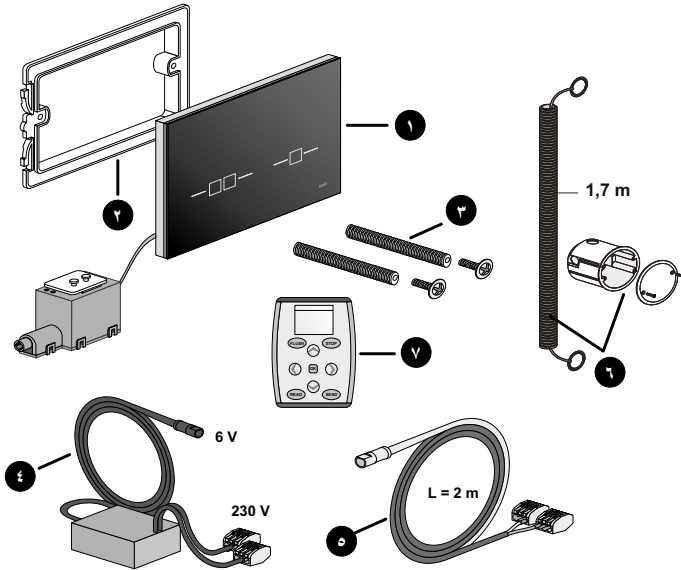

05.227.00..0000	١	لوح التشغيل INEO SCOP
02.991.00..0000	٢	إطار التعليق
01.231.00..0000	٣	تجهيزات التثبيت بالشد السريع (اثنان)
03.516.00..0000	٤	مصدر الطاقة
05.228.00..0000	٥	كابيل التوصيل بالزر الخارجي
03.933.00..0000	٦	المجموعة البنائية تدفق مُركب بالأسفل
03.806.00..0000	٧	الاستخدام عن بعد DO-5.1S

## التخلص من الجهاز

ارتباطاً بمعايير التخلص من المعدات الكهربائية والإلكترونية القديمة 2012/19/EU، يجب اتباع تعليمات المصنع بإعادة الأجهزة القديمة، والتخلص منها بطريقة نظيفة. يوضح هذا الرمز عدم السماح بالتخلص من المنتج مع النفايات المنزلية. يجب التخلص من الأجهزة القديمة بطريق مناسب بإعادتها بشكل مباشر إلى SANIT.

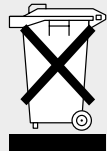



## استكشاف الأعطال وإصلاحها

الأعطال	الأسباب المحتملة	العلاج
ضوء الزر يضيء عند الاقتراب، ولكن وظيفة الشطف لا تعمل	<ul style="list-style-type: none"> <li>خطأ في البرمجة</li> <li>عطل فني</li> </ul>	<ul style="list-style-type: none"> <li>انقطاع الإمداد بالتيار لفترة ٥ دقائق</li> <li>استدعاء الموظف المتخصص</li> </ul>
ضوء الزر لا يضيء عند الاقتراب، ووظيفة الشطف لا تعمل	<ul style="list-style-type: none"> <li>انقطاع التيار الكهربائي عن الشبكة</li> <li>عطل فني</li> </ul>	<ul style="list-style-type: none"> <li>انتظر انتهاء انقطاع التيار الكهربائي</li> <li>استدعاء الموظف المتخصص</li> </ul>
ضوء الزر لا يضيء عند الاقتراب، ولكن وظيفة الشطف تعمل	<ul style="list-style-type: none"> <li>ضوء الزر الخاص برصد المستخدم غير مُفَعَّل</li> </ul>	<ul style="list-style-type: none"> <li>تفعيل ضوء الزر انظر "الإعدادات"</li> </ul>
ضوء الزر لا ينطفئ عند المغادرة (لاكثر من ١٥ دقيقة)	<ul style="list-style-type: none"> <li>تم تفعيل ضوء الزر الخاص برصد المستخدم</li> </ul>	<ul style="list-style-type: none"> <li>تعطيل إضاءة الزر، انظر "الإعدادات"</li> </ul>
خطأ في عملية الشطف (مبكرة للغاية، متأخرة للغاية بشكل غير مرغوب به)	<ul style="list-style-type: none"> <li>يوجد شيء في نطاق مسافة ١ متر أمام لوح التشغيل</li> </ul>	<ul style="list-style-type: none"> <li>إبعاد (الأشخاص، الأشياء الخ) من منطقة القياس التي تبلغ ١ متر</li> </ul>
خطأ في عملية الشطف (مبكرة للغاية، متأخرة للغاية بشكل غير مرغوب به)	<ul style="list-style-type: none"> <li>لوح التشغيل مُبلل أو متسخ</li> <li>لوح التشغيل مخدوش</li> </ul>	<ul style="list-style-type: none"> <li>تنظيف لوح التشغيل أو تجفيفه، انظر "العناية"</li> <li>استدعاء الموظف المتخصص</li> </ul>
بدء عملية الشطف عند الخروج من المرحاض دون تفعيل التشغيل اليدوي	<ul style="list-style-type: none"> <li>عملية الشطف الأوتوماتيكية مُفعلة</li> </ul>	<ul style="list-style-type: none"> <li>تعطيل عملية الشطف الأوتوماتيكية انظر "الإعدادات"</li> </ul>
تجري المياه دائماً في سيراميك المرحاض	<ul style="list-style-type: none"> <li>خطأ في البرمجة</li> <li>عطل فني</li> </ul>	<ul style="list-style-type: none"> <li>انقطاع الإمداد بالتيار لفترة ٥ دقائق</li> <li>استدعاء الموظف المتخصص</li> </ul>





## **Sanitärtechnik Eisenberg GmbH**

Gewerbegebiet - In der Wiesen 8, D-07607 Eisenberg · PF 1149, D-07601 Eisenberg

Telefon: +49 (0) 36691 598-0 · Telefax: +49 (0) 36691 598-88000

Internet: [www.sanit.com](http://www.sanit.com) · E-Mail: [info@sanit.com](mailto:info@sanit.com)

an **OAliaxis** company

PM.310.66.0000 – 10/2018